



Sistema di rivestimento per superfici di tetti

Triflex Metal Coat

Disegni del sistema

Superficie

Struttura del sistema – Dettaglio A

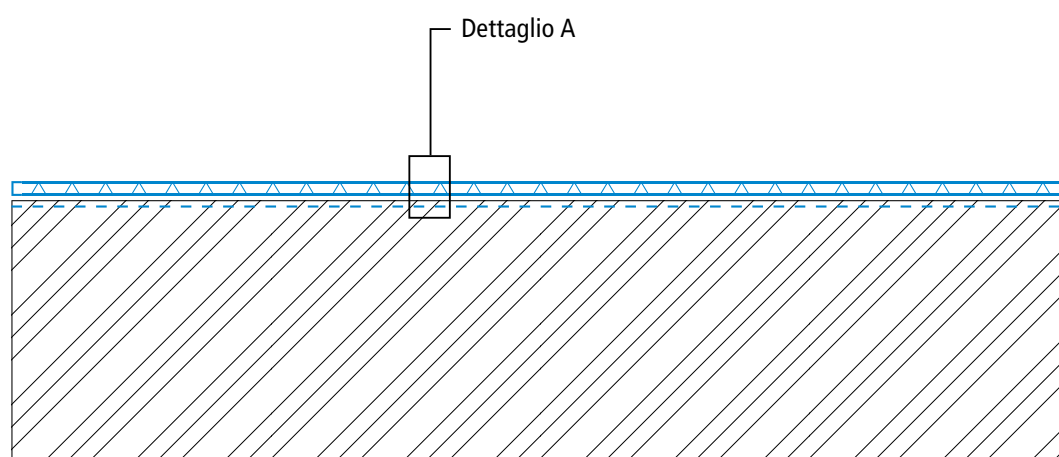
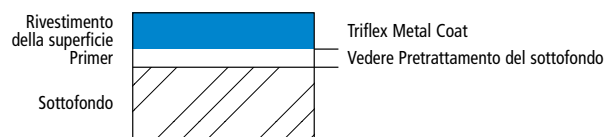

N. disegno: Metal Coat-3601

Sistema di rivestimento per superfici di tetti

Triflex Metal Coat



Disegni del sistema

Collegamento a parete

Struttura del sistema – Dettaglio B

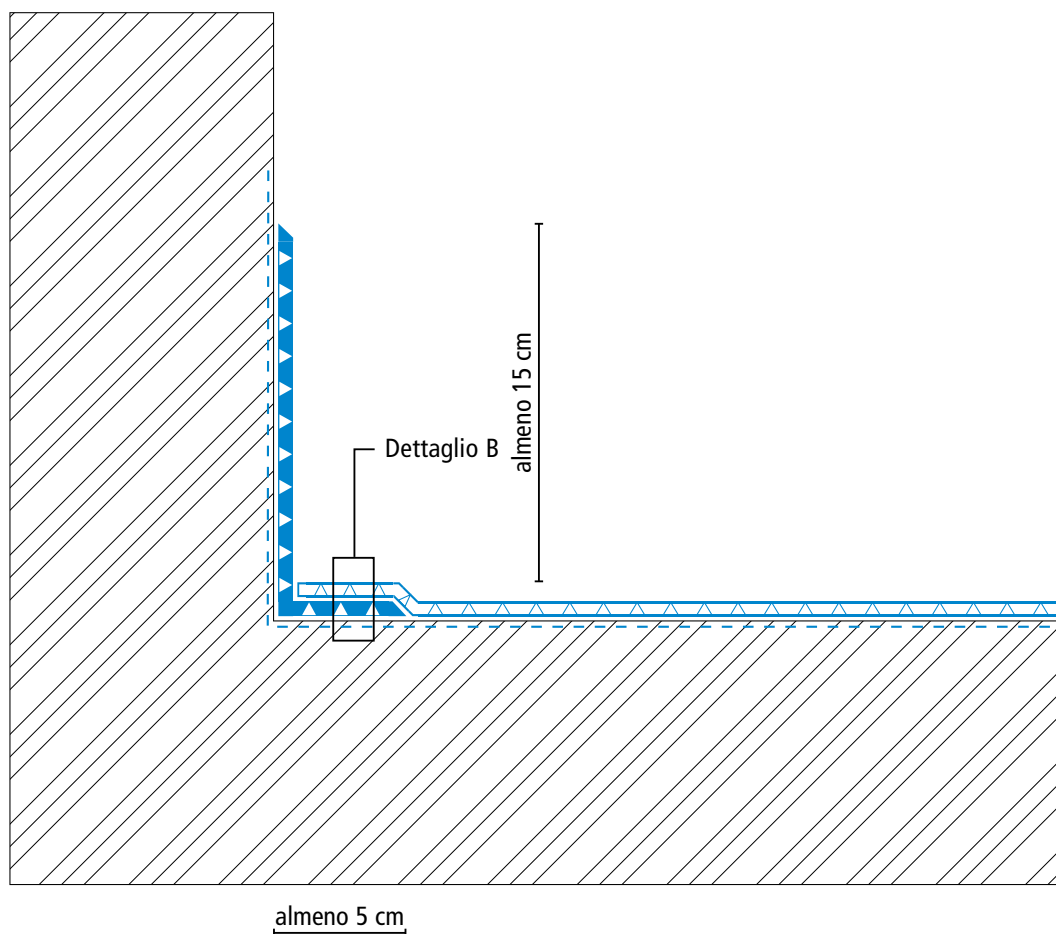
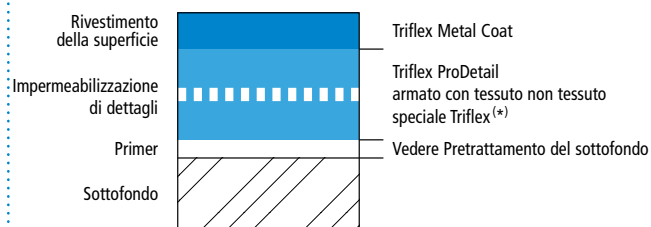

(*) Tessuto non tessuto speciale Triflex o tessuto non tessuto speciale Triflex PF.



Sistema di rivestimento per superfici di tetti

Triflex Metal Coat

Disegni del sistema

Apertura

Struttura del sistema – Dettaglio B

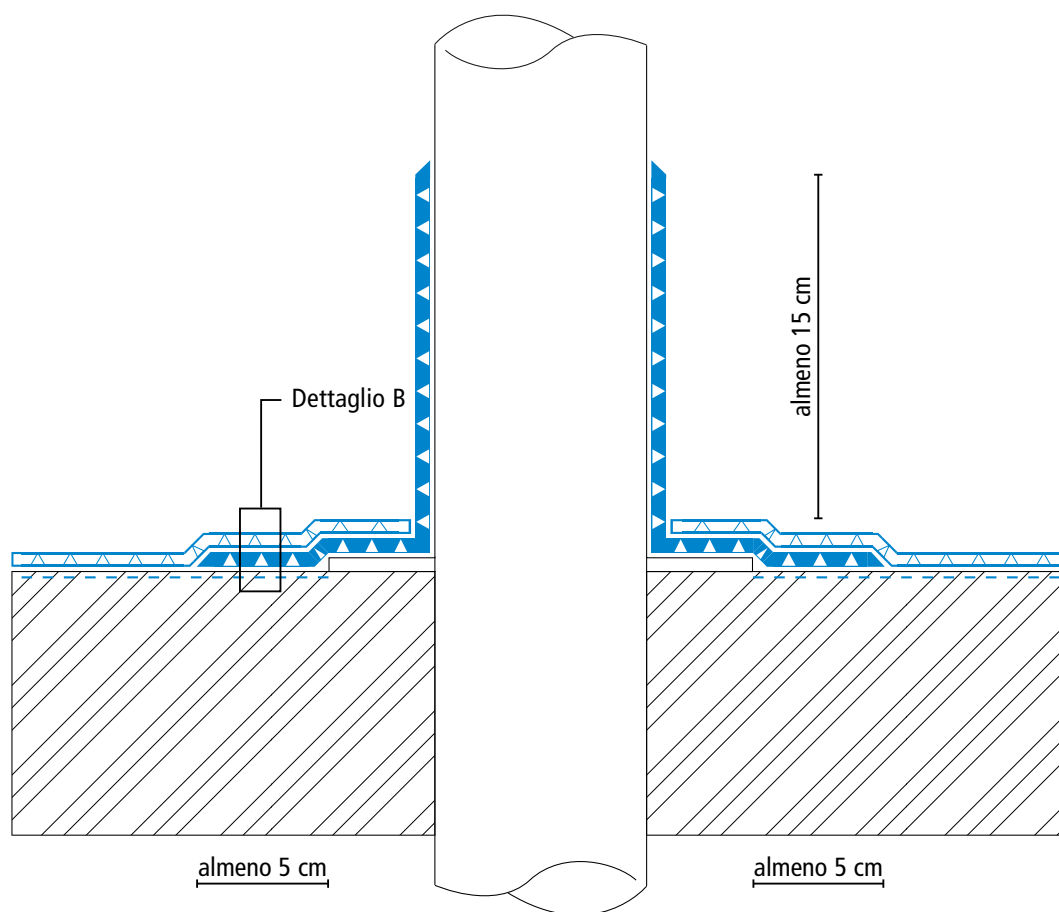
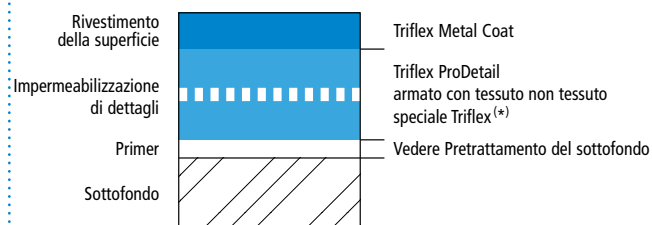

(*) Tessuto non tessuto speciale Triflex o tessuto non tessuto speciale Triflex PF.

Sistema di rivestimento per superfici di tetti

Triflex Metal Coat



Disegni del sistema

Lucernario a cupola

Struttura del sistema – Dettaglio B

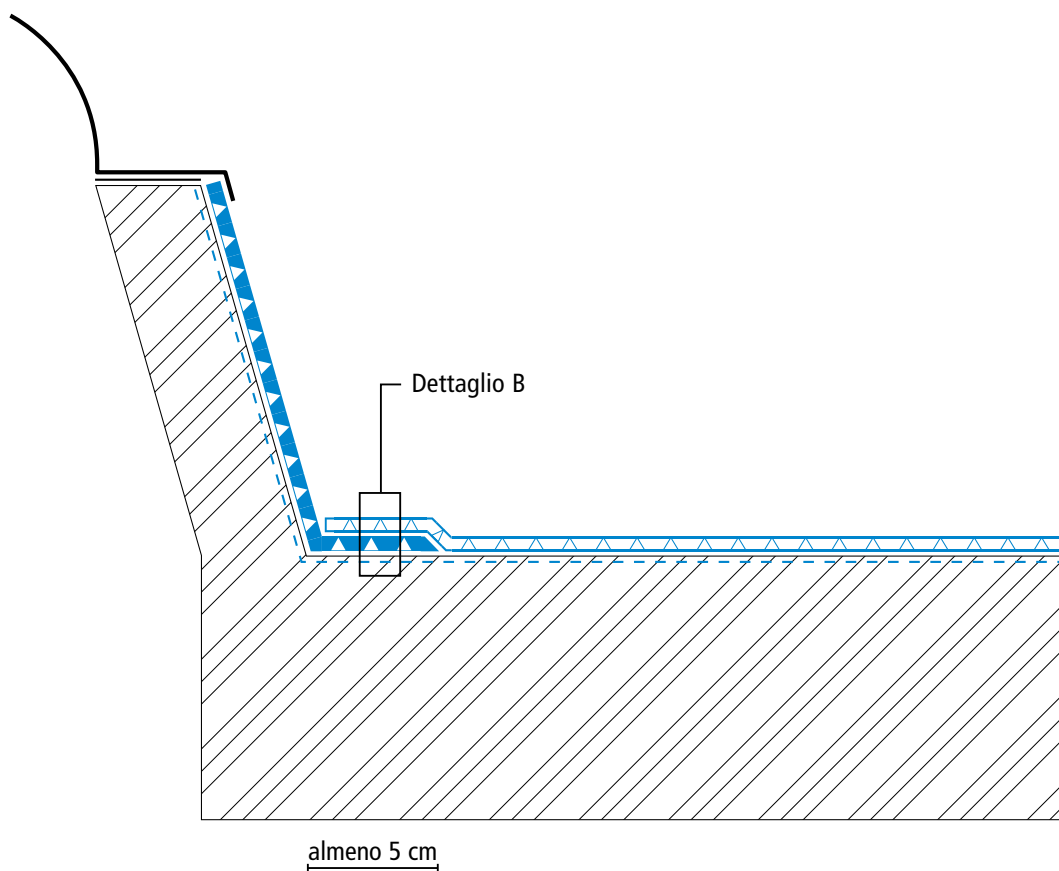
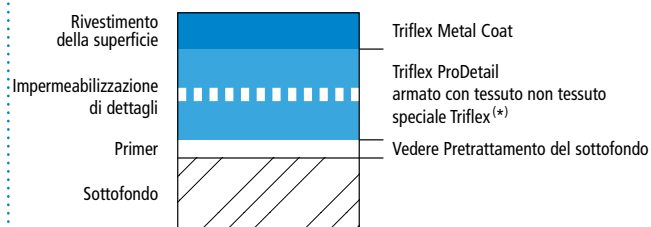

(*) Tessuto non tessuto speciale Triflex o tessuto non tessuto speciale Triflex PF.

Sistema di rivestimento per superfici di tetti

Triflex Metal Coat



Disegni del sistema

Collegamento bordo attici

Struttura del sistema – Dettaglio B

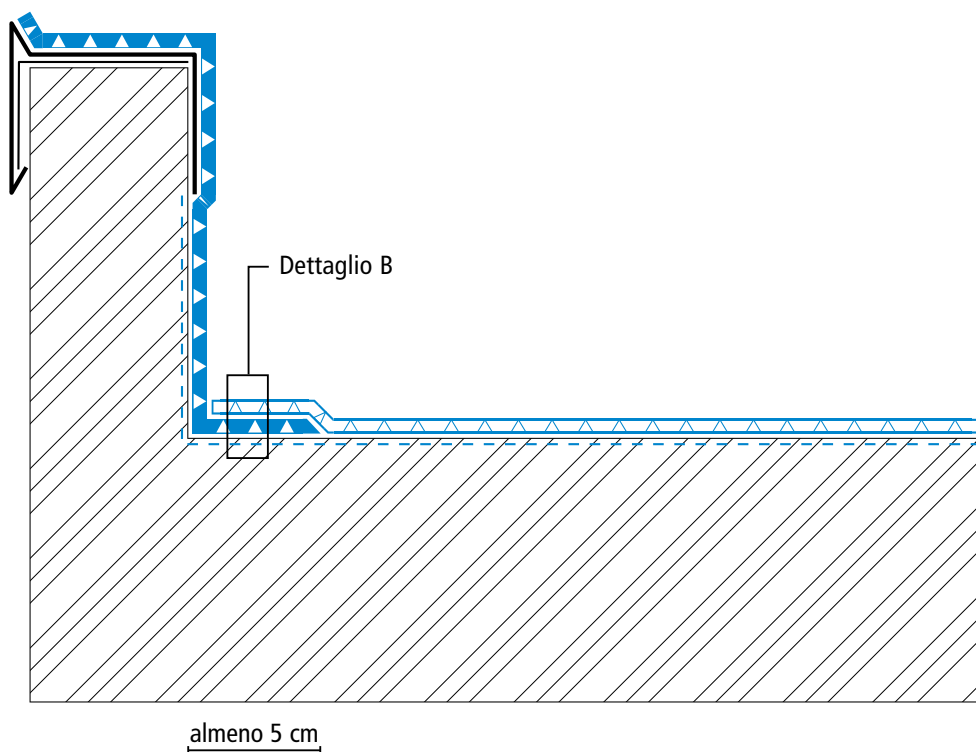
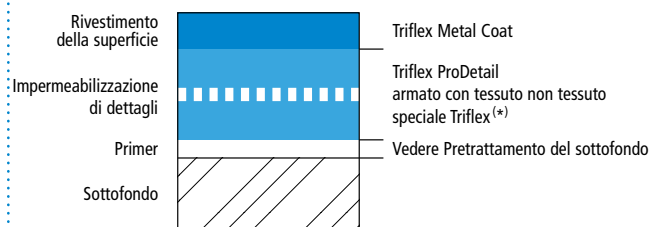

(*) Tessuto non tessuto speciale Triflex o tessuto non tessuto speciale Triflex PF.

Sistema di rivestimento per superfici di tetti

Triflex Metal Coat



Disegni del sistema

Pozzetto

Struttura del sistema – Dettaglio B

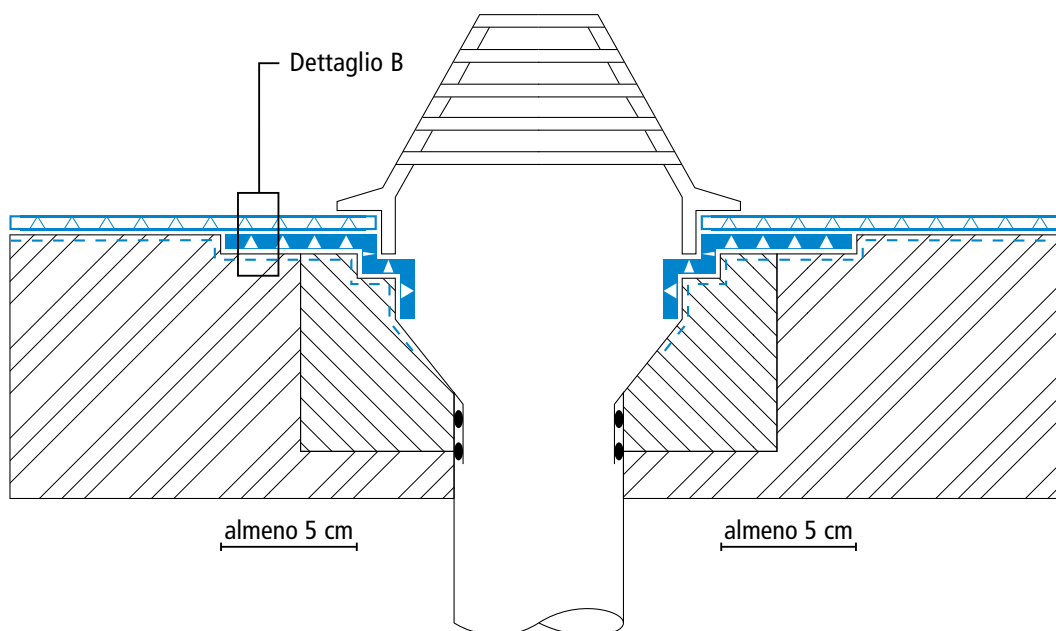
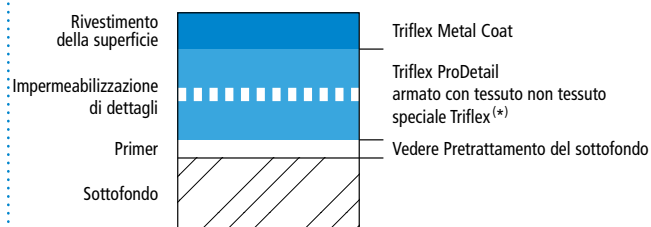

(*) Tessuto non tessuto speciale Triflex o tessuto non tessuto speciale Triflex PF.

Sistema di rivestimento per superfici di tetti

Triflex Metal Coat



Disegni del sistema

Collegamento bordo con canale sporgente

Struttura del sistema – Dettaglio B

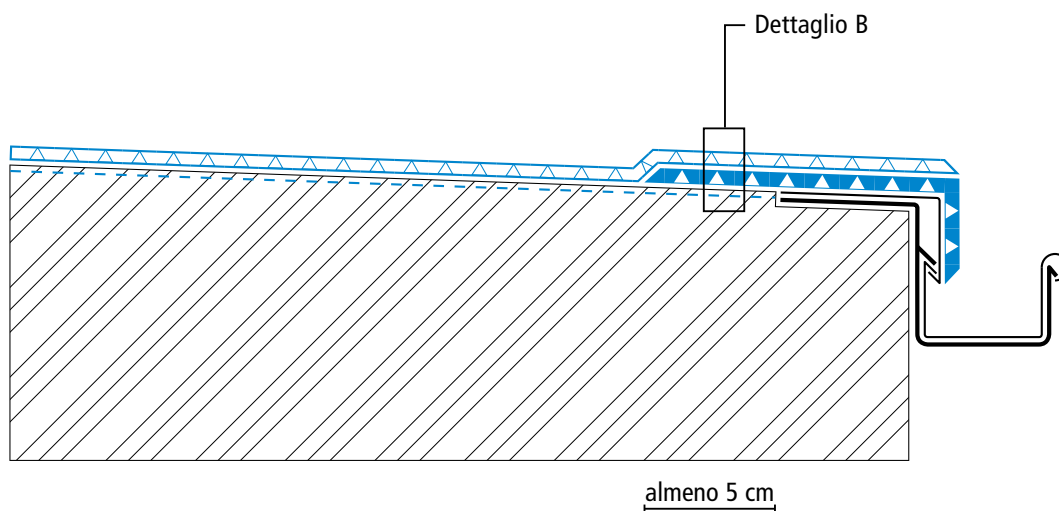
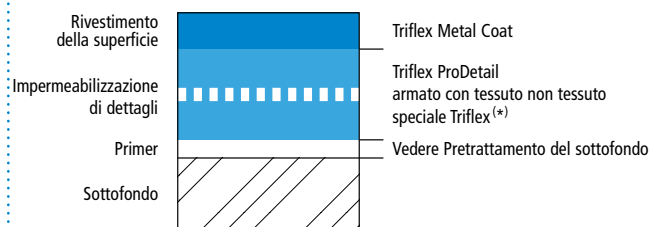

(*) Tessuto non tessuto speciale Triflex o tessuto non tessuto speciale Triflex PF.

Sistema di rivestimento per superfici di tetti

Triflex Metal Coat



Disegni del sistema

Giunto di deformazione

Struttura del sistema – Dettaglio B

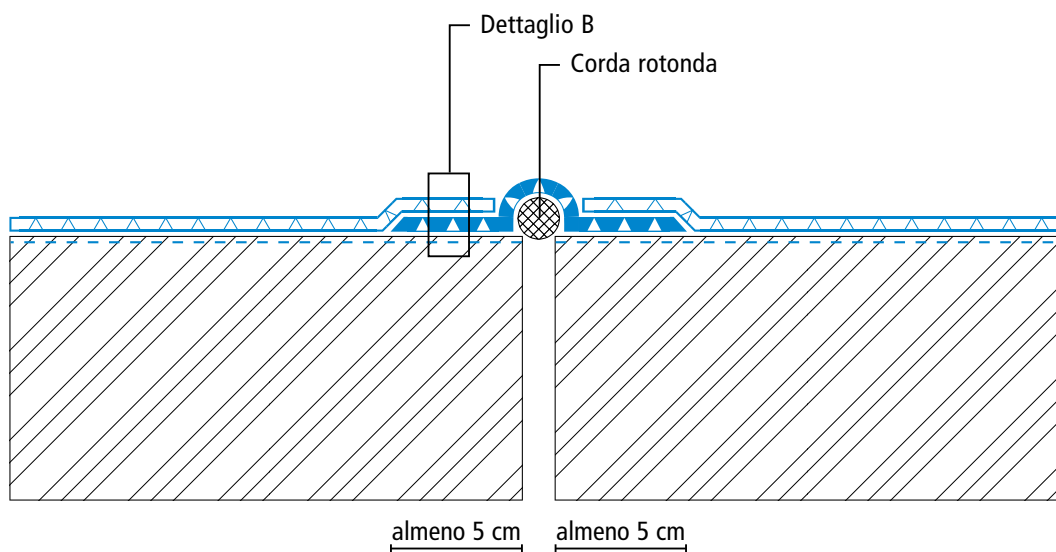
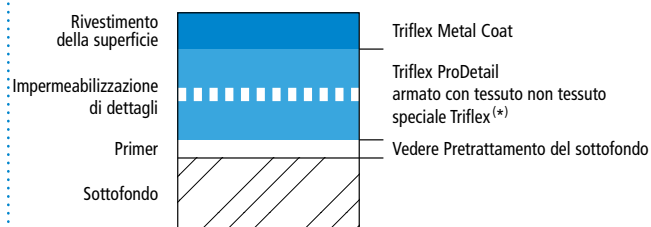

(*) Tessuto non tessuto speciale Triflex o tessuto non tessuto speciale Triflex PF.