

Système de revêtement pour toitures métalliques

# Triflex Metal Coat



## Schéma du système

Surface

### Structure du système – Détail

Revêtement de surface :

Triflex Metal Coat

Couche de primaire

Support

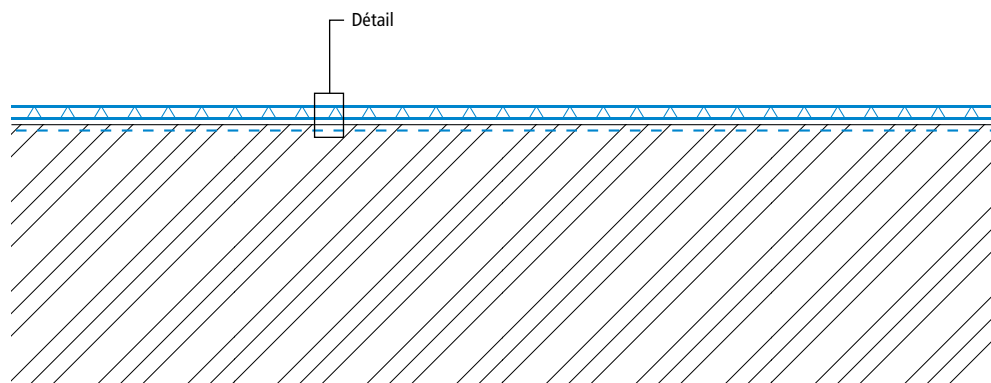
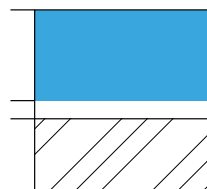

Système de revêtement pour toitures métalliques

# Triflex Metal Coat



## Schéma du système

### Raccord mural

### Structure du système – Détail

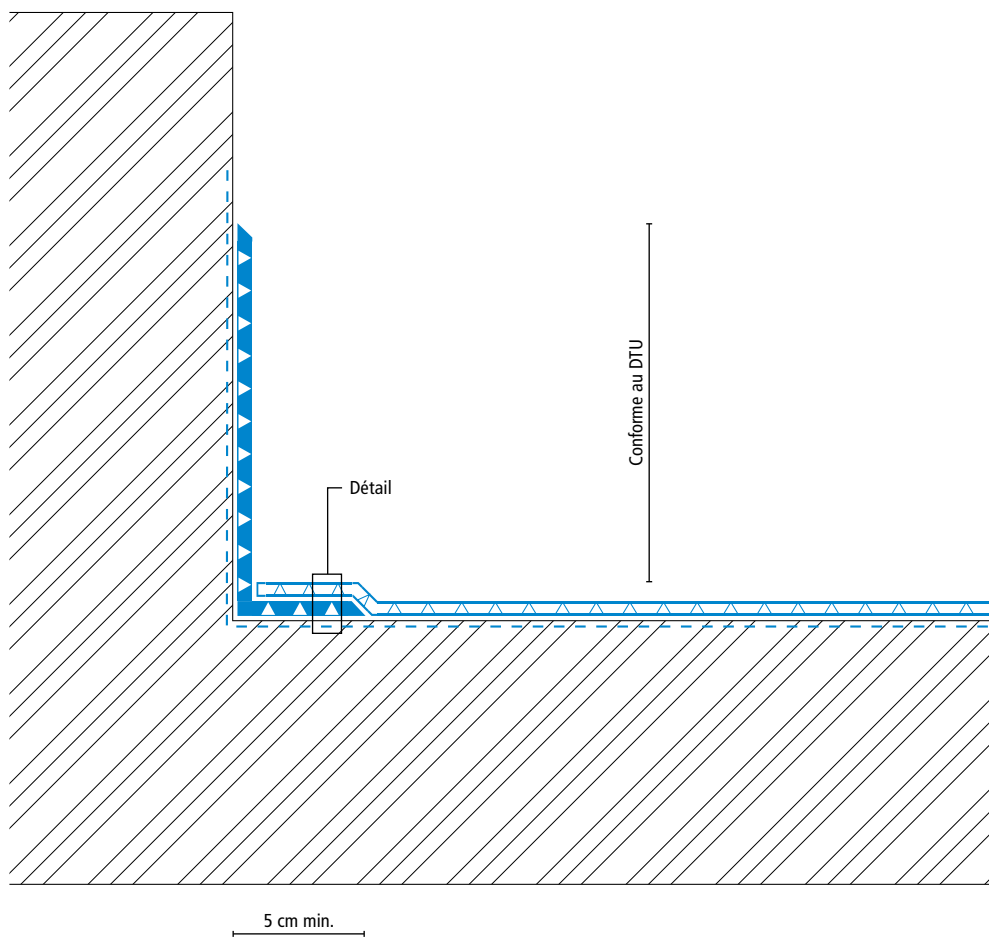
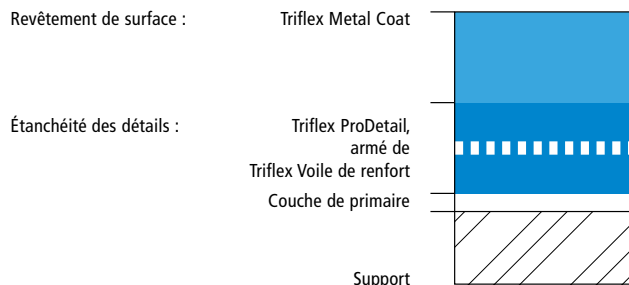



Système de revêtement pour toitures métalliques

# Triflex Metal Coat



## Schéma du système

Dôme d'éclairage

### Structure du système – Détail

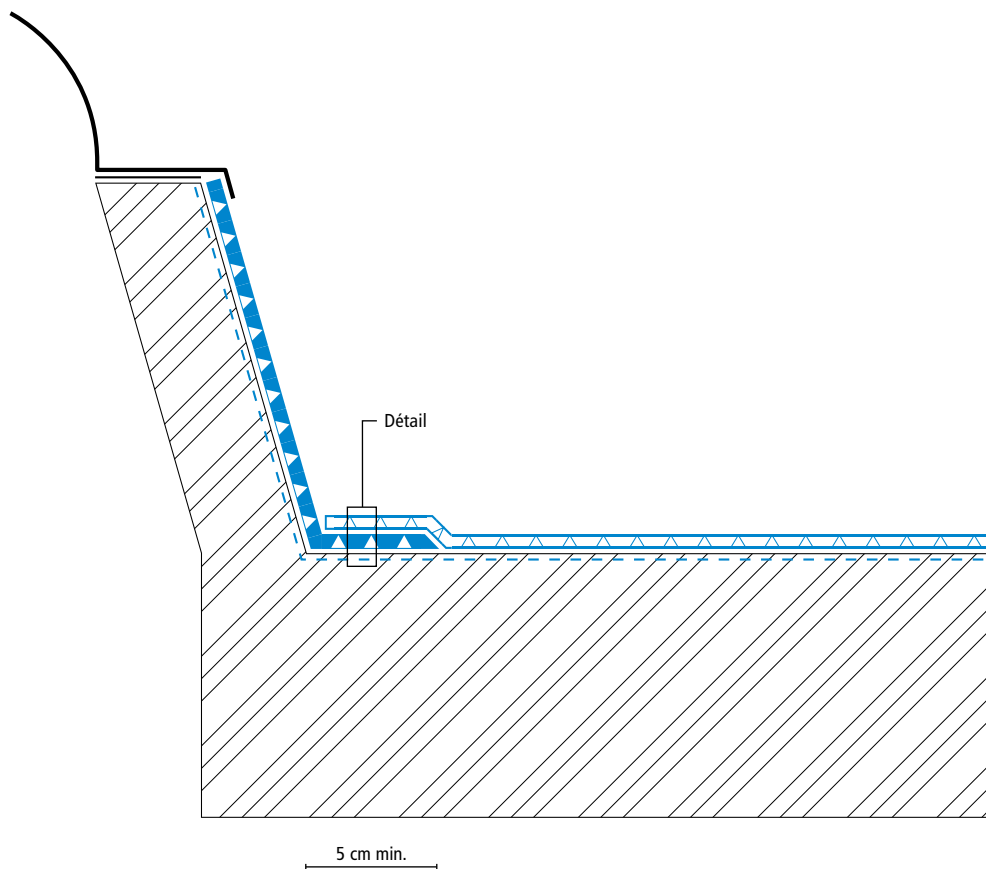
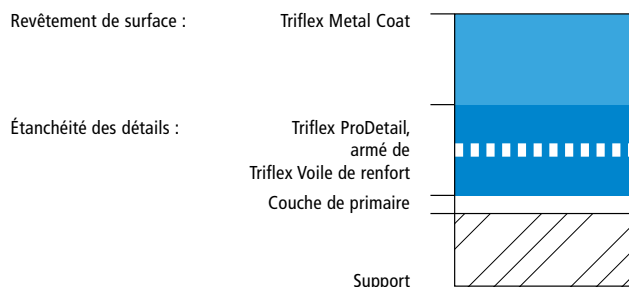

Système de revêtement pour toitures métalliques

# Triflex Metal Coat



## Schéma du système

Finition du bord Acrotère

### Structure du système – Détail

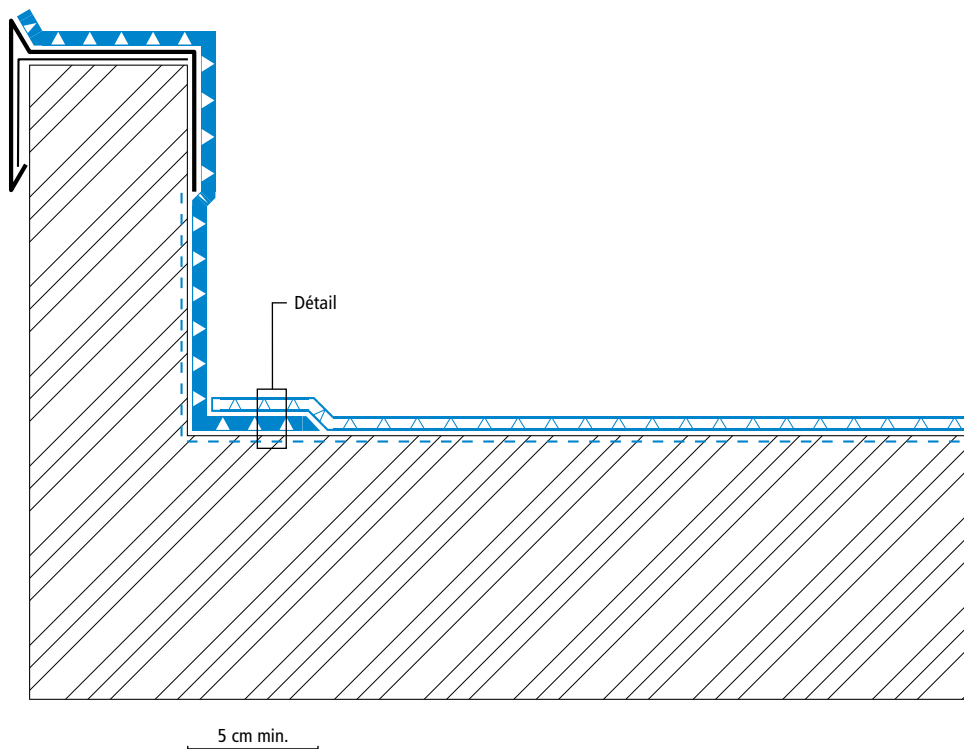
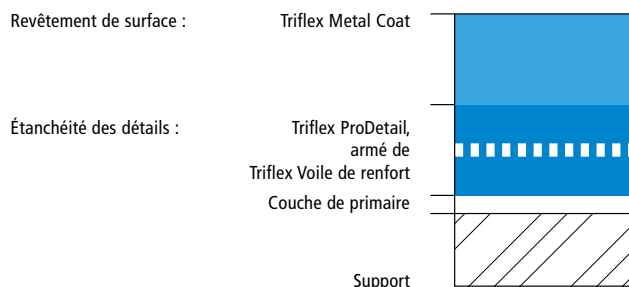

Système de revêtement pour toitures métalliques

# Triflex Metal Coat



## Schéma du système

Naissance

### Structure du système – Détail

Revêtement de surface :

Triflex Metal Coat

Étanchéité des détails :

Triflex ProDetail,  
armé de  
Triflex Voile de renfort  
Couche de primaire

Support

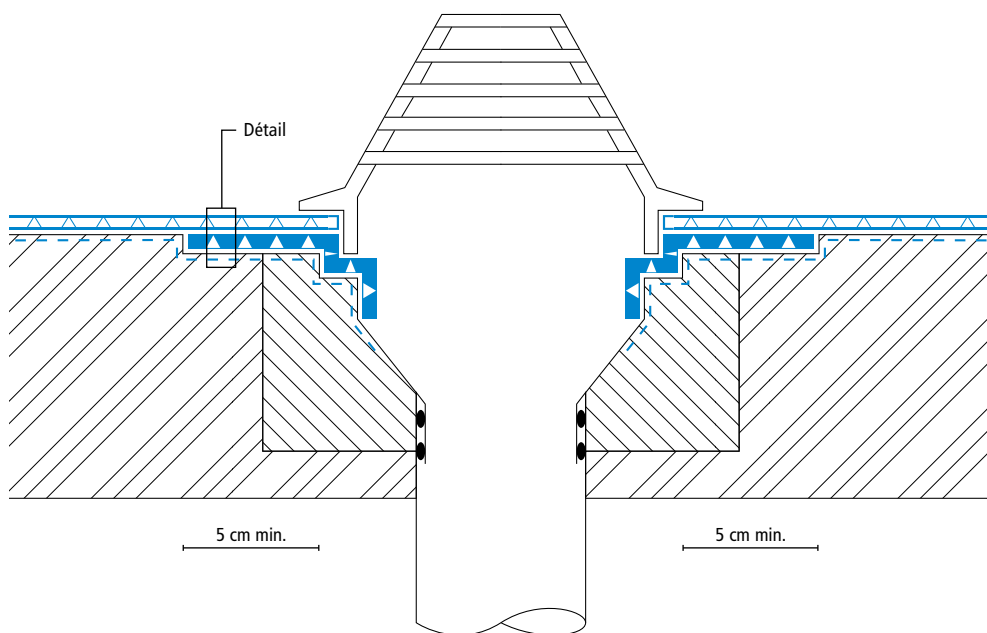
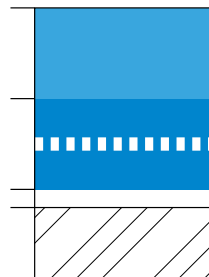

Système de revêtement pour toitures métalliques

# Triflex Metal Coat



## Schéma du système

Finition du bord avec gouttière pendante

### Structure du système – Détail

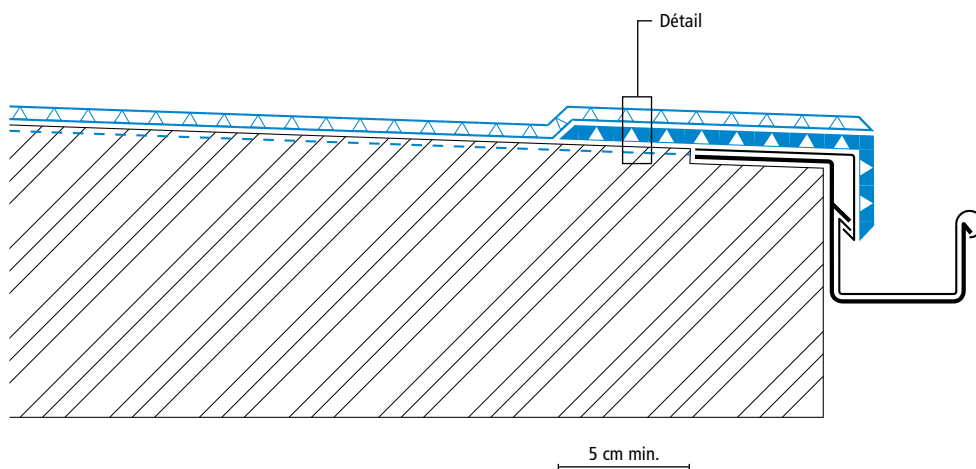
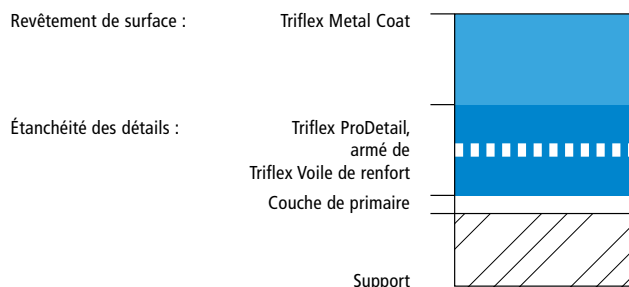

Système de revêtement pour toitures métalliques

# Triflex Metal Coat



## Schéma du système

### Joint de dilatation

### Structure du système – Détail

